

DC-B- serie

Installatiehandleiding

DC-B1001/DC-B1101

DC-B1103/DC-B1203

DC-B1303

Voordat u deze handleiding leest

Dit is een standaard installatiehandleiding voor het gebruik van een IDIS-netwerkcamera. Gebruikers die dit product voor de eerste keer gebruiken en gebruikers die al ervaring hebben met vergelijkbare producten, dienen deze handleiding voorafgaand aan gebruik zorgvuldig door te lezen en moeten zich aan de hierin vermelde waarschuwingen en voorzorgsmaatregelen houden tijdens het gebruik van het product. De in deze handleiding vermelde veiligheids waarschuwingen en -voorschriften zijn bedoeld om correct gebruik van het product te bevorderen en ongelukken of schade aan eigendommen te voorkomen. Deze waarschuwingen en voorschriften moeten te allen tijde worden nageleefd. Bewaar deze handleiding na het doorlezen op een gemakkelijk toegankelijke plek voor toekomstig gebruik.



- De fabrikant is niet verantwoordelijk voor enige productschade als gevolg van het gebruik van niet goedgekeurde onderdelen en accessoires of door fouten van de gebruiker als gevolg van het niet naleven van de instructies in deze handleiding.
- De informatie in dit document wordt als correct beschouwd op de publicatiedatum. De fabrikant is niet verantwoordelijk voor problemen als gevolg van het gebruik van deze informatie. De informatie in dit document kan zonder kennisgeving worden gewijzigd. Herzieningen of nieuwe edities van deze publicatie kunnen worden uitgegeven om deze wijzigingen te verwerken.
- Het verdient aanbeveling dat nieuwe gebruikers van deze netwerkcamera en gebruikers die niet bekend zijn met het gebruik, technische hulp vragen aan hun leverancier over installatie en gebruik van het product.
- Als u het product moet demonteren voor uitbreiding van de functionaliteit of voor reparatiedoeleinden, dient u contact op te nemen met uw leverancier en om professionele hulp te vragen.
- Zowel leveranciers als gebruikers dienen zich ervan bewust te zijn dat dit product erkend is als elektromagnetisch compatibel met commercieel gebruik. Als u dit product onbedoeld hebt verkocht of gekocht, vervang het dan door een consumentenversie.

Veiligheidssymbolen

Symbol	Type	Beschrijving
	Waarschuwing	Een belangrijke instructie of set belangrijke instructies die ernstig letsel of zelfs overlijden tot gevolg hebben als deze niet worden nageleefd.
	Voorzichtig	Een instructie of set instructies die persoonlijk letsel en/of schade aan eigendommen tot gevolg hebben als deze niet worden nageleefd.

In de tekst

Symbol	Type	Beschrijving
	Voorzichtig	Belangrijke informatie over een specifieke functie.
	Opmerking	Nuttige informatie over een specifieke functie.

Veiligheidsvoorzorgsmaatregelen

WAARSCHUWING

KANS OP ELEKTRISCHE SCHOKKEN
NIET OPENMAKEN

WAARSCHUWING: OM DE KANS OP ELEKTRISCHE SCHOKKEN TE BEPERKEN,
MAG U DE BEHUIZING (OF ACHTERKANT) NIET VERWIJDEREN.
BINNENIN BEVINDEN ZICH GEEN BRUIKBARE ONDERDELEN VOOR DE GEBRUIKER.
LAAT REPARATIES UITVOEREN DOOR GEKWALIFICEERD ONDERHOUDSPERSONEEL.

Belangrijke veiligheidsvoorschriften

1. Instructies lezen

Lees alle veiligheids- en bedieningsinstructies voordat u het apparaat gebruikt.

2. Instructies bewaren

Bewaar de veiligheids- en bedieningsinstructies voor toekomstig gebruik.

3. Schoonmaken

Haal de stekker uit het stopcontact voordat u het apparaat schoonmaakt. Gebruik geen vloeibare reinigingsmiddelen in een spuitbus. Maak het apparaat schoon met een vochtige, zachte doek.

4. Accessoires

Voeg nooit accessoires en/of apparatuur toe zonder goedkeuring van de fabrikant, omdat dergelijke toevoegingen brand, elektrische schokken of ander persoonlijk letsel kunnen veroorzaken.

5. Water en/of vocht

Gebruik dit apparaat niet in de buurt van water of in aanraking met water.

6. Plaatsing en hulpmiddelen

Monteer dit apparaat niet aan muren of plafonds die niet sterk genoeg zijn voor de camera. Het apparaat kan vallen en ernstig letsel toebrengen aan een kind of volwassene en ernstige schade toebrengen aan het apparaat. Montage aan muren of planken dient in overeenstemming te zijn met de instructies van de fabrikant en dient te worden uitgevoerd met een door de fabrikant goedgekeurde montagekit.



Wees voorzichtig als u het apparaat op een karretje verplaatst. Door abrupt stoppen, hard duwen of een oneffen ondergrond kan het karretje met het apparaat omvallen.

Plaats dit apparaat niet in een afgesloten ruimte. Zorg voor voldoende ventilatie om te voorkomen dat de omgevingstemperatuur stijgt. Dit kan leiden tot storingen of brandgevaar.

7. Voedingsbronnen

Sluit dit apparaat alleen aan op het type voedingsbron dat is aangegeven op het etiket. Als u niet zeker weet wat het type voeding is, kunt u contact opnemen met de leverancier van uw apparaat of uw plaatselijke energiebedrijf.

Installeer voor een veilige werking desgewenst een UPS-systeem (Uninterruptible Power Supply) om schade door onverwachte stroomonderbrekingen te voorkomen. Neem voor vragen over UPS contact op met uw UPS-leverancier.

8. Netsnoer

De gebruiker of installateur moet alle netsnoeren en TNT-aansluitingen ontkoppelen alvorens het apparaat te hanteren.

9. Bliksem

Haal de stekker uit het stopcontact en ontkoppel de antenne of het kabelsysteem voor extra beveiliging van dit apparaat bij onweer, of wanneer het lange perioden onbeheerd blijft of niet wordt gebruikt. Hiermee wordt schade aan de apparatuur door blikseminslag en stroomstoringen voorkomen. Gebruik overspanningsbeveiliging als het vaak onweert op de plaats waar het apparaat is geïnstalleerd.

10. Overbelasting

Zorg dat u de stopcontacten en verlengsnoeren niet overbelast, omdat dit brand of elektrische schokken kan veroorzaken.

11. Objecten en vloeistoffen

Steek nooit objecten in de openingen van dit apparaat omdat deze in contact kunnen komen met gevaarlijke spanningspunten of onderdelen die kortsluiting kunnen veroorzaken. Dit kan leiden tot brand of elektrische schokken. Mors geen vloeistoffen op dit apparaat.

12. Onderhoud

Pleeg nooit zelf onderhoud aan dit apparaat. Laat al het onderhoud over aan gekwalificeerd personeel.

13. Schade waarvoor onderhoud vereist is

Haal de stekker uit het stopcontact en laat in de volgende situaties alle reparaties over aan gekwalificeerd onderhoudspersoneel:

- Wanneer het netsnoer of de stekker beschadigd is.
- Als er vloeistof is gemorst of het apparaat is geraakt door objecten.
- Als het apparaat is blootgesteld aan regen of water.
- Als het apparaat bij het volgen van de bedieningsinstructies niet normaal functioneert, verander dan alleen de instellingen die in de bedieningsinstructies worden genoemd. Onjuiste aanpassing van andere instellingen kan leiden tot schade, en er is vaak veel werk van gekwalificeerd onderhoudspersoneel nodig om de normale werking van het apparaat te herstellen.
- Als het apparaat is gevallen of de behuizing beschadigd is.
- Als het apparaat een opmerkelijke verandering in prestaties vertoont. Dit geeft aan dat er onderhoud moet worden gepleegd.

14. Vervangende onderdelen

Als er vervangende onderdelen nodig zijn, zorg dan dat de onderhoudsmonteur vervangende onderdelen gebruikt die door de fabrikant zijn gespecificeerd of die dezelfde eigenschappen hebben als de oorspronkelijke onderdelen. Ongeoorloofde vervangingen kunnen leiden tot brand, elektrische schokken of andere gevaren.

15. Veiligheidscontrole

Vraag na onderhoud of reparatie of de monteur veiligheidscontroles wil uitvoeren om na te gaan of het apparaat weer naar behoren werkt.

16. Installatie ter plaatse

Deze installatie moet worden uitgevoerd door gekwalificeerd personeel en moet voldoen aan de plaatselijke voorschriften.

17. De juiste batterijen

Waarschuwing: er bestaat ontploffingsgevaar als een batterij wordt vervangen door een onjuist type. Verwijder gebruikte batterijen volgens de instructies.

18. Aanbevolen maximale omgevingstemperatuur

Er moet een door de fabrikant aanbevolen maximale omgevingstemperatuur voor het apparaat zijn gespecificeerd, zodat de klant en installateur een geschikte maximale omgevingstemperatuur voor het apparaat kunnen bepalen.

Voordat u deze handleiding leest

FCC-verklaring

DIT APPARAAT IS GETEST EN IN OVEREENSTEMMING BEVONDEN MET DE LIMieten VOOR DIGITALE APPARATEN VAN KLASSE A, CONFORM DEEL 15 VAN DE FCC-VOORSCHRIFTEN. DEZE LIMieten ZIJN ONTWORPEN OM REDELIJKE BESCHERMING TE BIJEN TEGEN SCHADELIJKE INTERFERENTIE WANNEER DE APPARATUUR IN EEN COMMERCIELE OMGEVING WORDT GEBRUIKT. DIT APPARAAT GENEREERT EN GEBRUIKT RADIOFREQUENTIE-ENERGIE EN KAN DEZE UITSTRALEN, EN KAN SCHADELIJKE INTERFERENTIE MET RADIOCOMMUNICATIE VEROORZAKEN INDIEN HET APPARAAT NIET WORDT GEÏNSTALLEERD EN GEBRUIKT IN OVEREENSTEMMING MET DE GEBRUIKSAANWIJZING. BIJ GEBRUIK VAN DIT APPARAAT IN EEN WOONWIJK IS DE KANS OP SCHADELIJKE INTERFERENTIE GROOT. IN DAT GEVAL MOETEN GEBRUIKERS DE INTERFERENTIE OP EIGEN KOSTEN CORRIGEREN.

WAARSCHUWING: WIJZIGINGEN OF AANPASSINGEN DIE NIET EXPLICIET ZIJN GOEDGEKEURD DOOR DE VOOR NALEVING VERANTWOORDELIJKE PARTIJ, KUNNEN DE BEVOEGDHEID VAN DE GEBRUIKER OM DE APPARATUUR TE BEDIENEN ONGELDIG MAKEN. DIGITALE APPARATEN VAN DEZE KLASSE VOLDOEN AAN ALLE VEREISTEN VAN DE CANADESE VOORSCHRIFTEN VOOR APPARATEN DIE INTERFERENTIE VEROORZAKEN.

WEEE (Waste Electrical & Electronic Equipment)

Correcte afvoer van dit product

(Van toepassing op de Europese Unie en andere Europese landen met gescheiden verzamelssystemen)



Deze markering op het product of de documentatie geeft aan dat het product aan het eind van de levensduur niet met ander huishoudelijk afval mag worden verwijderd. Om mogelijke schade aan het milieu of de volksgezondheid door ongecontroleerde verwijdering van afval te voorkomen, moet dit product worden gescheiden van andere soorten afval en verantwoord worden gerecycled om duurzaam hergebruik van materialen te bevorderen.

Huishoudelijke gebruikers kunnen contact opnemen met de winkel waar ze het product hebben gekocht of met de lokale overheid voor informatie over waar en hoe ze dit artikel milieuvriendelijk kunnen laten recyclen.

Zakelijke gebruikers kunnen contact opnemen met hun leverancier en de voorwaarden van het koopcontract controleren. Dit product mag niet worden gemengd met ander te verwijderen bedrijfsafval.

Copyright

© 2014 IDIS Co., Ltd.

IDIS Co., Ltd. behoudt zich alle rechten voor inzake deze handleiding.

Gebruik of duplicatie van deze handleiding, zowel gedeeltelijk als geheel, zonder de voorafgaande toestemming van IDIS Co., Ltd. is streng verboden.

De inhoud van deze handleiding is zonder voorafgaande kennisgeving onderhevig aan wijzigingen voor redenen zoals functionaliteitsverbeteringen.

Gedeponeerde handelsmerken

IDIS is een gedeponeerd handelsmerk van IDIS Co., Ltd.

Overige bedrijfs- en productnamen zijn gedeponeerde handelsmerken van hun respectievelijke eigenaren.

Dit product bevat software die gedeeltelijk op opensource-inhoud is gebouwd. Codes voor de corresponderende opensource-inhoud zijn als download beschikbaar. Raadpleeg voor meer informatie de software-cd (OpenSourceGuide\OpenSourceGuide.pdf) of de opensourcehandleiding die bij deze handleiding wordt geleverd.

Inhoudsopgave

1	Deel 1: inleiding	6
	Productkenmerken	6
	Accessoires	8
	Overzicht	9
	Voorkant	9
	Zijkant	9
	Bovenkant	10
	Achterkant	12
	Installatie	14
	Lens met handmatige iris	14
	DC-lens met automatische iris	14
	CS-mount-lens	15
	C-mount-lens	15
	Afmetingen	15
2	Deel 2: cameraverbinding	16
	Met een op DirectIP™ NVR gebaseerde lay-out	16
	Met een niet op DirectIP™ NVR gebaseerde lay-out	17
3	Deel 3: bijlage	18
	Problemen oplossen	18
	Specificaties	19

Deel 1: inleiding



Productkenmerken

DC-B1001/DC-B1101/DC-B1103/DC-B1203/DC-B1303 is een IP-gebaseerde netwerkcamera die video via ethernet comprimeert en verzendt. Gebruik het IDIS Discovery-programma om de instellingen van de netwerkcamera te wijzigen of het IDIS Solution Suite Compact-programma om meerdere netwerkcamera's te beheren. Daarnaast kunt u met de geïntegreerde webserver (IDIS Web) via een browser op afstand livevideobeelden bekijken of opgenomen videobeelden scannen. U kunt ook het meegeleverde programma voor externe toegang gebruiken om netwerkcamera's te beheren en videobeelden te bekijken of op te nemen.



In deze handleiding verwijst de term **Extern systeem** naar de computer waarop het externe programma (IDIS Solution Suite Compact of IDIS Web) wordt uitgevoerd.

- Ondersteuning voor videocompressiesnelheid met 4 fasen en meerdere compressieresoluties
 - Bi-directionele audiocommunicatieondersteuning voor externe audiodialogen *alleen DC-B1103/DC-B1203/DC-B1303*
 - Buffering van videostreams om pre-/post-eventbuffering en netwerkvertragingen te voorkomen en de betrouwbaarheid van netwerkopnamen te verbeteren
 - Externe bewaking via browser of externe software
 - Automatisch genereren van webcastingcode (HTML)
 - Maximaal 10 gelijktijdige externe bewakingsverbindingen
 - IP-filters, HTTPS, SSL, IEEE 802.1X en configureerbare bevoegdheidsniveaus voor gebruikers voor een betere beveiliging
 - Beperking van netwerkbandbreedte en MAT-functies voor een efficiënter gebruik van netwerkbandbreedte
- Ondersteuning voor DirectIP-modus met een DirectIP™ NVR waarmee gebruikers eenvoudig zonder een pc alle vereiste configuraties kunnen instellen
 - Ondersteuning voor ONVIF-protocol (Profile S)
 - Multistreaming voor videobewaking met een hoge resolutie en hoge kwaliteit, en gelijktijdig opnemen in realtime, met flexibele configuraties voor deze mogelijkheden
 - Ondersteuning voor algoritmen voor H.264-videocompressie en M-JPEG-compressie voor stilstaande beelden

- Eenvoudige netwerktoegang via UPnP-functie (Universal Plug and Play) en ingebouwd mDNS-protocol (Multicast DNS)
 - Compensatie voor breed dynamisch bereik (Digital WDR) voor verbeterde videokwaliteit in situaties met hoge contrasten
 - Ondersteuning voor trage sluitertijd voor verbeterde video-opnamen in situaties met weinig licht
 - Dag & nacht-functie (ingebouwd IR-snijfilter) *alleen DC-B1103/DC-B1203/DC-B1303*
 - Snelle en eenvoudige firmware-upgrades via het netwerk
 - Functies voor redundante firmware en automatisch herstel voor een verbeterde systeemstabiliteit
 - Netwerkgebaseerd geïntegreerd beheer van meerdere netwerkcamera's
 - Meerdere modi voor gebeurtenisdetectie: Alarm-in, bewegingsdetectie, trip-zone, audiodetectie en manipulatie (Alarm-in en Audiodetectie zijn alleen beschikbaar voor *DC-B1103-/DC-B1203-/DC-B1303*-modellen)
 - Back-upopslag op een microSD-kaart als beveiliging tegen gegevensverlies tijdens netwerkonderbrekingen *alleen DC-B1103/DC-B1203/DC-B1303*
 - Ondersteuning voor 12 V DC en PoE (Power over Ethernet)
 - Ondersteuning voor beheer van het stuurprogramma pannen/hellen via de RS485-interface *alleen DC-B1103/DC-B1203/DC-B1303*
 - Ondersteuning voor lenscorrectie C-/CS-mount
 - Video-uitvoer (NTSC en PAL)
 - Ingebouwde microfoon *alleen DC-B1103/DC-B1203/DC-B1303*
-  Externe bewaking en opnamen via multistreaming zijn beschikbaar in het IDIS Solution Suite Compact-programma. Raadpleeg de **handleiding** voor meer informatie over het gebruik van IDIS Solution Suite Compact.
-  Er geldt een limiet voor het aantal gebruikers dat gelijktijdig extern via het internet kan worden verbonden.

Accessoires

Controleer de inhoud van de doos bij aankoop van het product om te controleren of de volgende accessoires aanwezig zijn. Externe kenmerken en kleuren van de accessoires kunnen afhankelijk van het model verschillen.

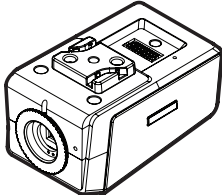
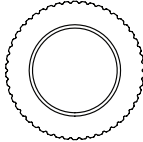
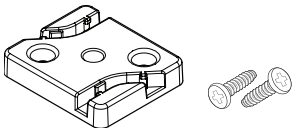
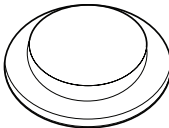
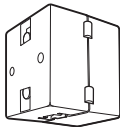
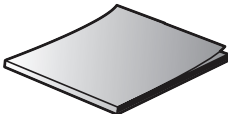
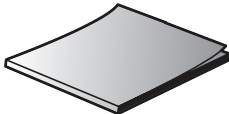
	
Netwerkcamera	C-mount-ring
	
Installatieonderdelen	Beschermkap (voor op de camera)
	
Ferrietkern	Opensourcehandleiding
	
Snelstartgids	

Overzicht

- De kleur en het ontwerp van het product kunnen variëren afhankelijk van het model.

Voorkant

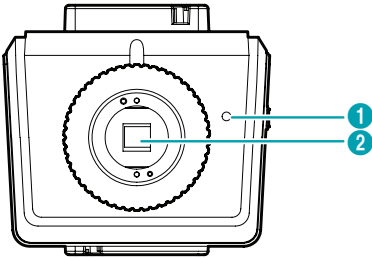

1	Ingebouwde microfoon <i>alleen DC-B1103/DC-B1203/DC-B1303</i>
2	Beeldsensor

• Ingebouwde microfoon

Ontvangt audio. *Alleen DC-B1103/DC-B1203/DC-B1303*

• Beeldsensor

Converteert optische gegevens naar elektronische signalen.

- Gebruik de beschermkap om de beeldsensor te beschermen wanneer de lens niet aan de camera is bevestigd.

Zijkant

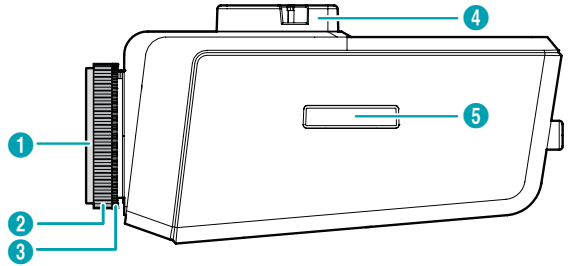

1	Beschermkap
2	C-mount-ring
3	Instelring voor backfocus
4	Montagebeugel
5	Sleuf voor SD-kaart <i>alleen DC-B1103/DC-B1203/DC-B1303</i>

• Beschermkap

Gebruik de beschermkap om de beeldsensor te beschermen wanneer de lens niet aan de camera is bevestigd.

• C-mount-ring

Bevestig de C-mount-ring aan de camera bij gebruik van een C-mount-lens.

• Instelring voor backfocus

Maak de schroef los en draai de ring rechtsom of linksom om de backfocus aan te passen. Draai wanneer u klaar bent de schroef weer vast om de backfocus te vergrendelen.

• **Montagebeugel**

Deze beugel kan boven of onder de camera worden geïnstalleerd. Gebruik schroeven van het type 1/4–20 UNC (20-draads), 2,5 mm +/- 0,2 mm (ISO-norm) of 0,197 (ASA-norm) om de beugel te monteren.

• **Sleuf voor SD-kaart**

Alleen DC-B1103/DC-B1203/DC-B1303

Open het klepje en plaats een microSD-kaart in de sleuf. (We raden een SLC (Single Level Cell)- of MLC (Multi Level Cell)-kaart van SanDisk of Transcend aan.)



- Verwijder de SD-kaart niet wanneer het systeem actief is. Als u de kaart verwijdert wanneer het systeem actief is, kan er storing in het systeem optreden en/of kunnen de opgeslagen gegevens op de SD-kaart beschadigd raken.
- Een SD-kaart is een vergankelijk product met een beperkte levensduur. Door langdurig gebruik kunnen de geheugensectoren van de kaart worden beschadigd en dit kan leiden tot gegevensverlies of een defecte geheugenkaart. Test de SD-kaart regelmatig en vervang deze wanneer nodig.

Bovenkant

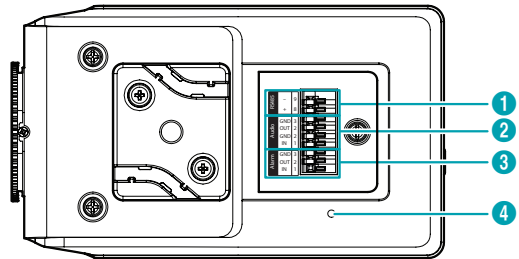

1	RS485-poort <i>Alleen DC-B1103/DC-B1203/DC-B1303</i>
2	Audio in/uit <i>Alleen DC-B1103/DC-B1203/DC-B1303</i>
3	Alarm in/uit <i>Alleen DC-B1103/DC-B1203/DC-B1303</i>
4	Schakelaar voor fabrieksreset

• **RS485-poort**

Alleen DC-B1103/DC-B1203/DC-B1303

Sluit op deze poort een stuurprogramma voor pannen/hellen aan. Sluit de TX+/RX+, TX-/RX- van het stuurprogramma aan op de +/- van de netwerkkamera. Raadpleeg de **handleiding** van de fabrikant van het stuurprogramma voor pannen/hellen voor meer informatie over RS485-verbindingen.

• **Audio in/uit**

Alleen DC-B1103/DC-B1203/DC-B1303

- **Uit:** sluit op deze poort een versterker aan (lijn uit). Dit apparaat bevat geen ingebouwde audioversterker. Gebruikers moeten daarom een afzonderlijk luidsprekersysteem met ingebouwde versterker aanschaffen.
- **In:** sluit een audiobron aan (lijn in). De voorkant bevat een ingebouwde microfoon.

• Alarm in/uit

Alleen DC-B1103/DC-B1203/DC-B1303

- **Uit:** sluit de mechanische of elektrische schakelaar van een Alarm uit-apparaat aan op de Alarm uit-poort en de GND-connector (aarding). (Ondersteunde typen: Active Low (open collector-uitvoer), elektrische specificaties: 30 mA synchroonstroom bij 5 V DC)
- **In:** sluit op deze poort een Alarm in-apparaat aan. (Mechanisme: kies tussen een NC-type (Normally Closed, normaal gesloten) of een NO-type (Normally Open, normaal open)) Sluit een mechanische of elektrische schakelaar aan op de Alarm-in-poort en de GND-connector. Het bereik van Alarm-in is 0 V tot 5 V. Om de alarminvoer van een elektrische schakelaar te detecteren, moet het signaal hoger liggen dan 4,3 V bij NC-schakelaars en lager dan 0,3 V bij NO-schakelaars, en moet dit signaal langer dan 0,5 seconden duren.

• Schakelaar voor fabrieksreset

Herstelt de standaard fabrieksinstellingen van de camera. Raadpleeg **Fabrieksreset** voor meer informatie.



Houd bij het aansluiten van een audio in-/uit- of RS485-connector de knop ingedrukt en duw de connector door de sleuf. (Alarm in/uit en audio in/uit zijn alleen van toepassing op *DC-B1103-/DC-B1203-/DC-B1303*-modellen) Laat de knop los en trek voorzichtig aan de kabel om te controleren of deze stevig vastzit. Verwijder de kabel door de knop in te drukken en de kabel los te trekken.



- Raadpleeg uw plaatselijke wetgeving en voorschriften over het maken van video- of audio-opnamen. De gebruiker is aansprakelijk voor elke wetsovertreding. (Artikel 25-5 van de Personal Information Protection Act (Wet bescherming persoonsgegevens): gebruikers van apparaten voor de verwerking van beeldgegevens mogen dergelijke apparaten niet gebruiken voor doeleinden die afwijken van de oorspronkelijk tijdens de installatie van het apparaat beoogde doeleinden, dergelijke apparaten niet plaatsen op locaties die afwijken van de oorspronkelijk beoogde locaties en dergelijke apparaten niet gebruiken om audio op te nemen.)
- De netwerkconnector is niet ontworpen om rechtstreeks te worden aangesloten met kabels of draden voor buitengebruik.

Fabrieksreset

Gebruik de schakelaar voor fabrieksreset alleen om de camera terug te zetten naar de standaard fabrieksinstellingen.



Bij een fabrieksreset worden alle door de gebruiker geconfigureerde camera-instellingen gewist.

- 1 Schakel de voedingsbron uit, steek een recht puntig voorwerp in de opening op de schakelaar en druk de resetschakelaar omlaag.
- 2 Houd de schakelaar ingedrukt en sluit de voedingsadapter weer aan.
- 3 Zodra het apparaat weer wordt ingeschakeld en de ledlampjes beginnen te knippen, wacht u 5 seconden voordat u de schakelaar loslaat.
- 4 Het apparaat activeert het resetproces en wordt opnieuw opgestart. Alle camera-instellingen worden na het opnieuw opstarten teruggezet naar de standaard fabrieksinstellingen.

Het is ook mogelijk om een fabrieksreset uit te voeren door de resetschakelaar in te drukken en los te laten wanneer de camera is ingeschakeld of door het IDIS Discovery-programma te gebruiken op een externe locatie. Bij een fabrieksreset wordt het systeem opnieuw opgestart. Raadpleeg de **IDIS Discovery-handleiding** voor meer informatie over fabrieksresets.

I/O-connector

Alleen DC-B1103/DC-B1203/DC-B1303

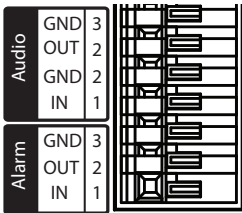

Audio	GND	Aarding
	Uit	Audio uit
	GND	Aarding
	In	Audio in
Alarm	GND	Aarding
	Uit	Alarm uit (Laag - Open Collector-uitvoer)
	In	Alarm in

RS485-connector

Alleen DC-B1103/DC-B1203/DC-B1303

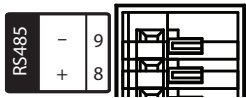

Master-apparaat	Slave-apparaat
+ → naar → TX+/ RX+	
- → naar → TX-/RX-	

Achterkant

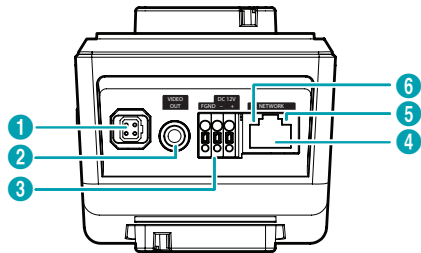

1	Aansluiting voor lens met automatische iris
2	Video uit
3	Stroom
4	Netwerkpoot
5	Netwerkleddlampje
6	Aan/uit-ledlampje

• **Aansluiting voor lens met automatische iris**

Sluit bij gebruik van een DC-lens met automatisch diafragma de aansluiting voor het automatische diafragma aan.

- De lens moet een lange aansluiting voor automatisch diafragma hebben.

• **Video uit**

Sluit de monitor aan.

- Gebruik deze poorten voor videovoorbeelden en niet-bewakingsbeelden.

• **Stroom**

- **DC12V -/+**: sluit op deze poorten de draden van de voedingsadapter aan. Zorg ervoor dat de kabels + en - elkaar niet kruisen. Het systeem wordt opgestart zodra dit op een voedingsbron wordt aangesloten.
- **FGND (Aarding frame)**: wordt gebruikt om het apparaat te aarden.

• Netwerkpoort

Sluit op deze poort een netwerkkabel met RJ-45-connector aan. Bij gebruik van een PoE-schakelaar kunt u de camera met een ethernetkabel aansluiten. Raadpleeg de handleiding van de fabrikant van de schakelaar voor meer informatie over het gebruik van PoE-schakelaars. U kunt deze camera configureren, beheren en upgraden, en de beelden via het netwerk op een externe computer controleren. Raadpleeg de **IDIS Discovery-handleiding** voor meer informatie over de configuratie van netwerkverbindingen.

• Netwerkleidlampje

Geeft de status van de netwerkverbinding aan. Raadpleeg **Betekenis van de verschillende ledstatussen** voor meer informatie.

• Aan/uit-ledlampje

Geeft de status van het systeem aan. Raadpleeg **Betekenis van de verschillende ledstatussen** voor meer informatie.

- Druk de knop in en plaats de video-uitvoer-/voedingsconnector in de opening. Laat de knop los en trek voorzichtig aan de kabel om te controleren of deze stevig vastzit. Verwijder de kabel door de knop in te drukken en de kabel los te trekken.

- Bij het overschakelen van 12 V DC naar PoE als voedingsbron wordt het systeem opnieuw opgestart zodra de voedingsadapter is afgekoppeld.
- Aard de aardingsterminal van de voedingspoort voor gebruik.
- Zorg ervoor dat de voedingskabel zo is geplaatst dat deze geen struikelgevaar vormt of kan worden beschadigd door stoelen, kasten, bureaus en andere voorwerpen in de buurt. Leg de voedingskabel niet onder tapijt of vloerkleden en sluit de kabel niet aan op een stopcontact waarop meerdere apparaten zijn aangesloten.
- Wikkel het camera-einde van de netwerkkabel tweemaal om de meegeleverde ferrietkern (28A2024-0A2, Laird Technologies) om de opwekking van elektromagnetische golven te voorkomen.

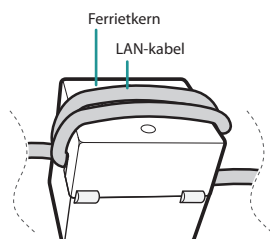

Betekenis van de verschillende ledstatussen

Ledstatus		Beschrijving
Aan/ uit-ledlampje	Uit	Voeding niet aangesloten
	Knippert	Bezig met opstarten
	Aan	Ingeschakeld
Netwerkleid- lampje	Aan	Niet verbonden met een netwerk
Voedings- ledlampje/ netwerkleid- lampje	Knippert (opeenvolgend)	Bezig met software-upgrade

Stroomaansluiting

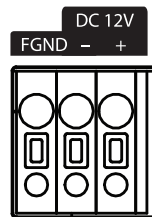

DC12V +	Stroomaansluiting (controleer op + en -)
DC12V -	
FGND	Aarding van frame

Installatie

De lens is afzonderlijk verkrijgbaar. Neem contact op met uw cameraleverancier als u een lens wilt aanschaffen. Deze camera ondersteunt lenzen met handmatig diafragma en DC-type-lenzen met automatisch diafragma met CS-mount of C-mount.



- De kleur en het ontwerp van het product kunnen variëren afhankelijk van het model.
- We raden megapixel-lenzen aan voor duidelijkere beelden met een hogere resolutie.
- Videolenzen met automatisch diafragma worden niet ondersteund.
- Gebruik een lens die niet zwaarder is dan 450 g. Zwaardere lenzen kunnen de camera uit balans brengen.



Controleer of de muur of het plafond moet worden versterkt. De camera kan vallen als de muur of het plafond het gewicht van de camera niet kan dragen.

Lens met handmatige iris

- 1 Verwijder de beschermkap van de camera.
- 2 Draai de lens met de klok mee om deze op de camera te monteren.
- 3 Draai de irisring van de lens om de iris te openen en vervolgens juist af te stellen.

DC-lens met automatische iris

- 1 Soldeer, indien nodig, de aansluitkabel van de lens aan de aansluiting. Meer informatie over het vast solderen van de stuurkabel van de lens vindt u in de **handleiding** van de lensfabrikant.

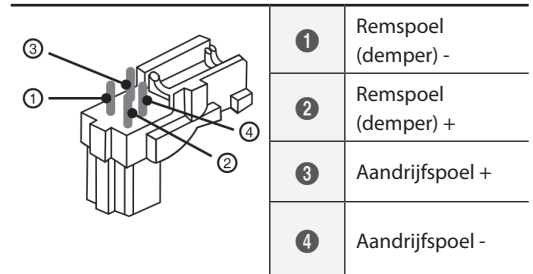
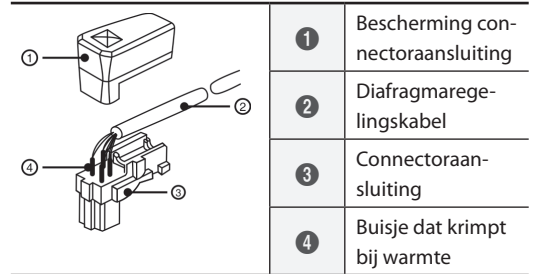

- 2 Verwijder de beschermkap van de camera.
- 3 Draai de lens met de klok mee om deze op de camera te monteren en sluit het aansluiting van de automatische iris aan op de aansluiting van de lens met automatische iris.



De aansluiting van de automatische iris moet minimaal 20 cm lang zijn voor aansluiting op de camera.

CS-mount-lens

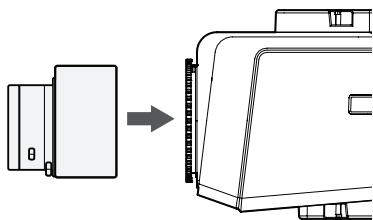

- 1 Verwijder de beschermkap van de camera.
- 2 Draai de lens met de klok mee om deze op de camera te monteren.

C-mount-lens

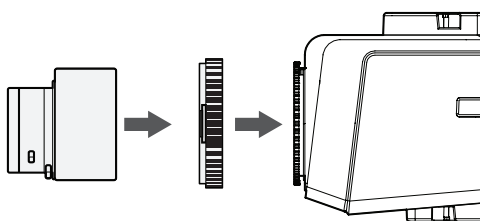

- 1 Verwijder de beschermkap van de camera.
- 2 Draai de lens met de klok mee om deze op de camera te monteren.
- 3 Draai de C-mount-lens met de klok mee om deze op de C-mount-ring te monteren.

Afmetingen

Voorkant

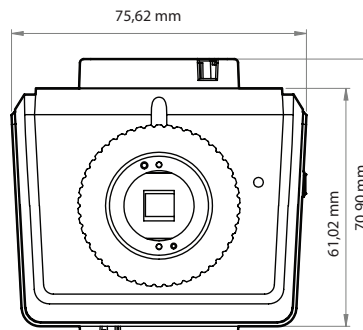

Zijkant

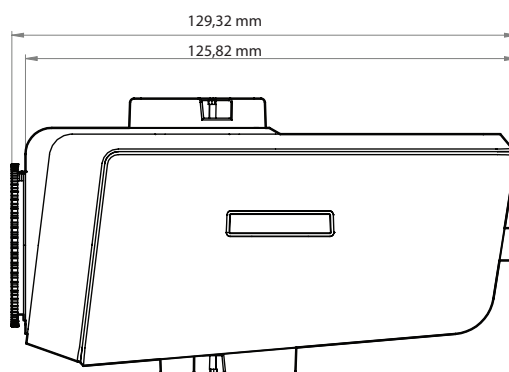

Deel 2: cameraverbinding

Gebruik de camera door verbinding te maken met DirectIP™ NVR, niet-DirectIP™ NVR of VMS zoals IDIS Solution Suite Compact.

Met een op DirectIP™ NVR gebaseerde lay-out

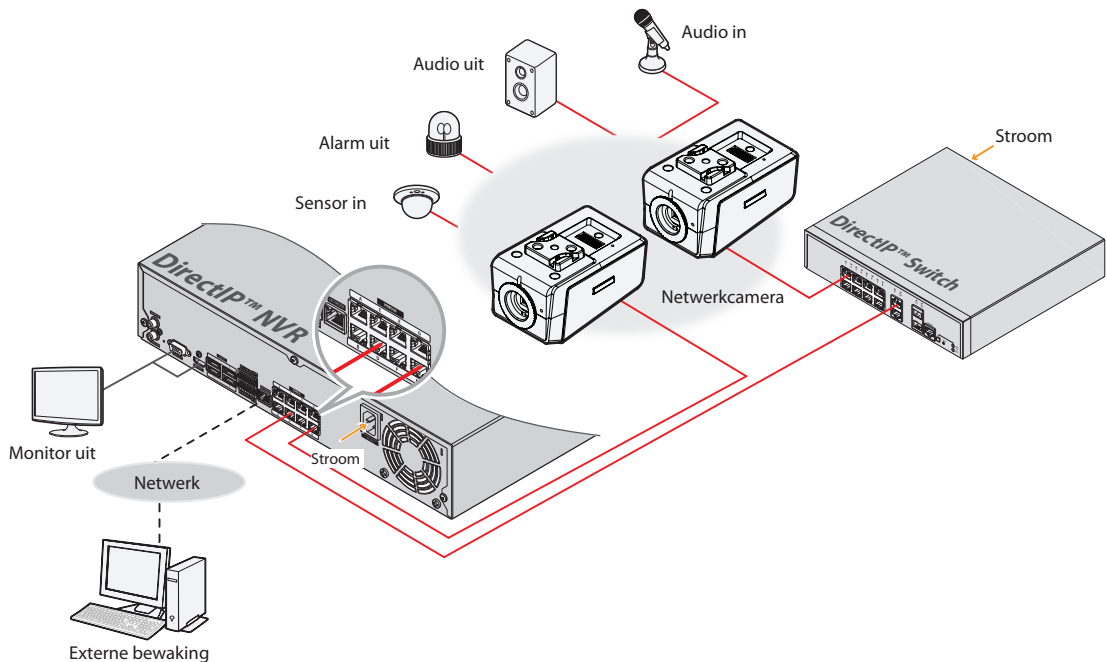

DirectIP™ NVR maakt het gemakkelijk om camera's te gebruiken zonder aanvullende netwerkconfiguraties.

Elke camera kan worden bediend via het DirectIP™ NVR-installatiemenu, zonder pc.

Zie de pagina's over camera-instellingen in de DirectIP™ NVR-handleiding voor gedetailleerde camera-instellingen.



Alarm in/uit, Audio in/uit en SD-kaartopnamen worden alleen door **TYPE 1**-modellen ondersteund.

Gebruikers die de camera gebruiken met een DirectIP™ NVR-verbinding hoeven geen rekening te houden met de inhoud van de camerahandleiding.

Met een niet op DirectIP™ NVR gebaseerde lay-out

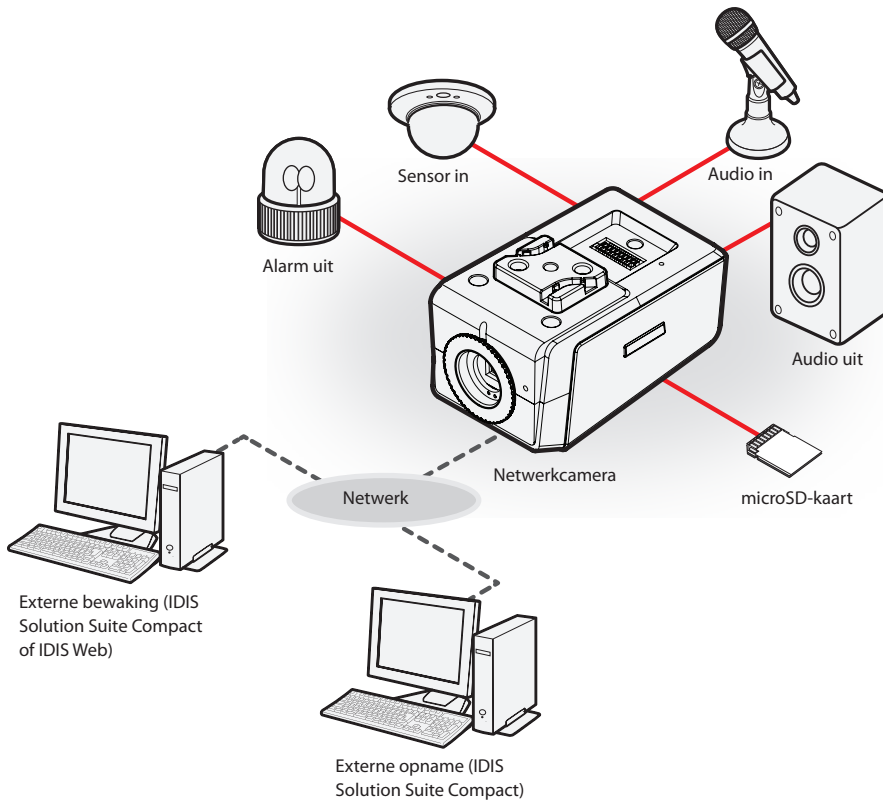

Bedien de camera via het netwerk met op een computer geïnstalleerde software.
 Ideaal voor het gebruik van de camera via het netwerk op een externe locatie.



Alarm in/uit, Audio in/uit en SD-kaartopnamen worden alleen door **TYPE 1**-modellen ondersteund.

De inhoud in de camerahandleiding geldt alleen voor gebruikers die de camera gebruiken met een verbinding die niet via DirectIP™ NVR loopt of met een VMS-verbinding zoals IDIS Solution Suite Compact.

Deel 3: bijlage

Problemen oplossen

Probleem	Controleren
De hoofdeenheid gaat niet aan.	<ul style="list-style-type: none">• Controleer de aansluiting van de voedingskabel.• Controleer het stopcontact.
De PoE-schakelaar wordt niet herkend.	Controleer de aarding van het I/O-apparaat dat op de camera en de PoE-schakelaar is aangesloten. Als deze niet zijn geaard, aard deze dan en probeer het opnieuw.
Ik kan geen livevideobeelden zien.	<ul style="list-style-type: none">• Controleer de stroomstatus van de camera.• Controleer de status van de netwerkverbinding van de computer en de netwerkcamera.
De beelden zijn wazig.	<ul style="list-style-type: none">• Zorg ervoor dat de lens schoon is. Als dit niet het geval is, maak de lens dan schoon met een zachte doek of borstel.• Zorg ervoor dat de lens is scherp gesteld. Pas de scherpstelling bij daglicht aan.• Als er teveel licht in de camera komt of als de camera een te felle lichtbron oppikt, pas de positie/hoek van de camera dan hierop aan.
De kleur van de videobeelden wordt onjuist weergegeven.	Controleer de witbalansinstellingen. Bij gebruik van de optie Auto kan het even duren voordat de witbalans wordt aangepast.
De beelden knippen.	Als de camera op de zon of een tl-buis is gericht, pas de camerahoek dan zo aan dat deze hier niet meer op wordt gericht.
Ik weet de beheerders-ID en het wachtwoord niet meer en kan geen verbinding maken met een netwerkcamera.	Voer een fabrieksreset uit. Bij een fabrieksreset worden alle instellingen naar de fabrieksinstellingen teruggezet, inclusief de netwerkinstellingen. Noteer na het uitvoeren van een fabrieksreset de beheerders-ID en het wachtwoord om dit probleem in de toekomst te voorkomen.
IDIS Web kan niet worden geopend.	Als het IDIS Web-aanmeldscherm niet wordt geladen, controleer dan welke versie van Microsoft Internet Explorer u gebruikt. IDIS Web kan wellicht niet worden geopend in versie 8.0 en lager.

Specificaties



Deze productspecificaties kunnen zonder voorafgaande kennisgeving worden gewijzigd.

Camera

	DC-B1001/DC-B1101	DC-B1103/DC-B1203/DC-B1303
Beeldsensor	1/4" CMOS	DC-B1103/DC-B1203: 1/2,7" CMOS DC-B1303: 1/3" CMOS
Lens (optioneel)	Handmatig diafragma, DC-type automatisch diafragma (megapixel aanbevolen)	Handmatig diafragma, DC-type automatisch diafragma (megapixel aanbevolen)
Lensmontage	CS-/C-Mount	CS-/C-Mount
Minimale verlichtingssterkte	0,5 lux @ F 1,4 (30 IRE)	0,5 lux @ F 1,4 (30 IRE)
Scanmethode	Progressieve scan	Progressieve scan
Signaal-ruisverhouding	> 45 dB	> 45 dB
Dynamisch bereik (Digital WDR)	> 90 dB	> 90 dB
Dag- en nachtfilter	-	Ondersteund
Elektronische sluiters	Automatisch	Automatisch
Externe opslag* (optioneel)	-	MicroSD (SDHC)-kaart (klasse 6 of hoger, maximaal 32 GB)



- We raden een SLC (Single Level Cell)- of MLC (Multi Level Cell)-kaart van SanDisk of Transcend aan voor stabiele opnameprestaties.
- Een SD-kaart is een vergankelijk product met een beperkte levensduur. Door langdurig gebruik kunnen de geheugensectoren van de kaart worden beschadigd en dit kan leiden tot gegevensverlies of een defecte geheugenkaart. Test de SD-kaart regelmatig en vervang deze wanneer nodig.

Video

	DC-B1001/DC-B1101	DC-B1103/DC-B1203/DC-B1303
Signaalindeling	NTSC of PAL (selecteerbaar)	NTSC of PAL (selecteerbaar)
Compressie-algoritme	H.264, M-JPEG (ondersteunt beeldcompressiesnelheid met 4 fasen)	H.264, M-JPEG (ondersteunt beeldcompressiesnelheid met 4 fasen)
Compressieresolutie	DC-B1001: 352 x 240, 704 x 480 DC-B1101: 352 x 240, 704 x 480, 1280 x 720	DC-B1103: 352 x 240, 704 x 480, 1280 x 720 DC-B1203: 352 x 240, 704 x 480, 1280 x 720, 1920 x 1080 DC-B1303: 352 x 240, 704 x 480, 1280 x 720, 1920 x 1080, 2304 x 1296
Bitsnelheidsregeling	DC-B1001: H.264 – CBR/VBR (maximaal 4 Mbps) DC-B1101: H.264 – CBR/VBR (maximaal 8 Mbps)	DC-B1103: H.264 – CBR/VBR (maximaal 8 Mbps) DC-B1203/DC-B1303: H.264 – CBR/VBR (maximaal 10 Mbps)
Maximale transmissiesnelheid (beelden per seconde)	DC-B1001: 30 ips @ 704 x 480 + 30 ips @ 704 x 480 DC-B1101: 30 ips @ 1280 x 720 + 15 ips @ 1280 x 720	DC-B1103: 30 ips @ 1280 x 720 + 15 ips @ 1280 x 720 DC-B1203: 30 ips @ 1920 x 1080 + 30 ips @ 704 x 480 DC-B1303: 15 ips @ 2304 x 1296 + 15 ips @ 1280 x 720 + 15 ips @ 1280 x 720
Multistream	Primair, secundair, tertiair	Primair, secundair, tertiair

Audio

	DC-B1001/DC-B1101	DC-B1103/DC-B1203/DC-B1303
Compressie-algoritme	-	G.726 (16 KHz), G.711 μ -law (8 KHz)

I/O

	DC-B1001/DC-B1101	DC-B1103/DC-B1203/DC-B1303
Video uit**	1 composiet, 1 Vp-p	1 composiet, 1 Vp-p
Audio in	-	1 lijn in of 1 ingebouwde microfoon
Audio uit	-	1 lijn uit
Alarm in	-	1 TTL, NC/NO-programmeerbaar, drempel van 4,3 V (NC) of 0,3 V (NO), 5 V DC
Alarm uit	-	1 TTL open collector, 30 mA @ 5 V DC
Netwerkverbinding	10/100 Mbps Ethernet	10/100 Mbps Ethernet



Gebruik deze poorten voor videovoorgebeelden en niet-bewakingsbeelden.

Connector

	DC-B1001/DC-B1101	DC-B1103/DC-B1203/DC-B1303
Video uit**	RCA	RCA
Uitvoer automatisch diafragma	4-pins mini-DIN-aansluiting (standaard verbinding)	4-pins mini-DIN-aansluiting (standaard verbinding)
Audio in/uit	-	Terminal block (mono)
Alarm in/uit	-	Terminal block
Ethernetpoort	RJ-45	RJ-45
Seriële RS485-poort	-	Terminal block



Gebruik deze poorten voor videovoorbeelden en niet-bewakingsbeelden.

Algemeen

	DC-B1001/DC-B1101/DC-B1103/DC-B1203/DC-B1303
Externe afmetingen (B x H x D)	75,62 mm x 61,02 mm x 129,32 mm
Afmetingen verpakking (B x H x D)	194 mm x 113 mm x 149 mm
Gewicht (hoofdeenheid)	0,4 kg
Gewicht (verpakking)	0,68 kg
Temperatuur in bedrijf	-10 °C ~ 50 °C (opstarttemperatuur: 0 °C ~ 50 °C)
Luchtvochtigheid in bedrijf	0% ~ 90%
Stroom	12 V DC, PoE (IEEE 802.3af, klasse 2)
Energieverbruik	Max. 4,8 W
Certificaten	FCC, CE



IDIS Co., Ltd.

Ga voor meer informatie naar
www.idisglobal.com